

# MATERIAL ESTIMATOR

## How to figure the tools and materials needed to build a Goof Proof Shower

Mark E. Industries, Inc.  
855 Dunbar Avenue  
Oldsmar FL. 34677  
Phone 1-866-771-9470  
Fax 813-855-2533  
www.markeindustries.com



oof proof goof proof goof proof goof proof goof proof goof proof goof proof goof proof goof proof goof proof goof proof goof proof

### Constructing Your Shower Using a Vinyl, Chloraloy or a Roll-On (liquid) Liner for Waterproofing

**Note:** Steps 1-3 apply for both Pre-Pitch and Quick Pitch.

- 1 Determine the size and shape of your shower including the drain type and its location.

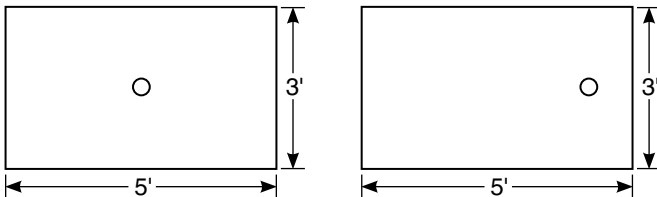

- 2 With the roughed-in 2 x 4 curb in place, measure the distances from the drain to the walls, curb and corners.

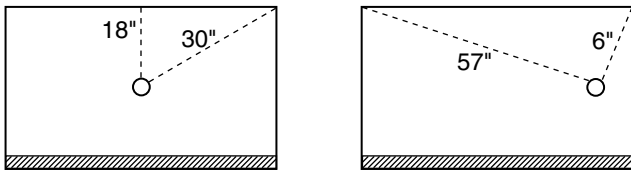

**Note:** Quick Pitch Float Sticks #QPK-101 and Pre-Pitch Float Sticks #STD-201 are 36" in length. If the distances are greater, Quick Pitch Extended Float Sticks #EXT-103 and Pre-Pitch Extended Float Sticks #EXT-202 kits will be required.

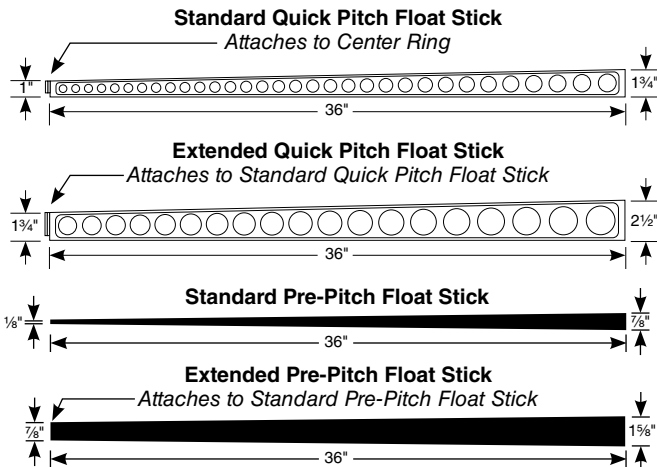

- 3 Starting in a corner, measure by 2-2 1/2 foot increments around the perimeter of the shower making sure a Float Stick will be positioned in each corner.

**Note:** The closer the Float Stick ends are to each other, the easier the screeding of the mud mixture will be.

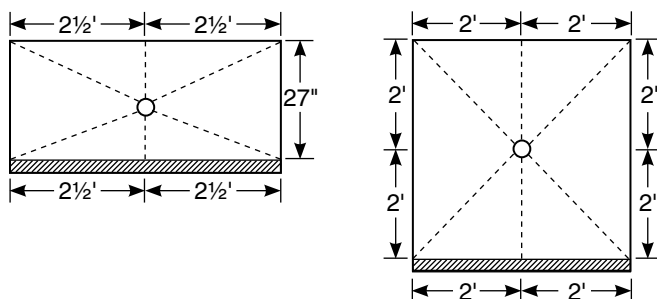

- 4 To determine the quantity of Kirb Perfect #543 sections needed, measure in 30" increments. Curb sections are 30" and have dove tail connectors to attach to one another and will accommodate any length or angles.

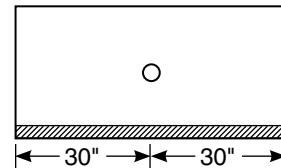

- 5 Determine which type of shower drain you will be using. Quick Pitch Kits #QPK-101 come supplied with a center ring designed for standard shower drains to attach the float sticks. If a square drain or 3" drain is to be used, the Universal Center Ring (#QPUCR-108) is available.

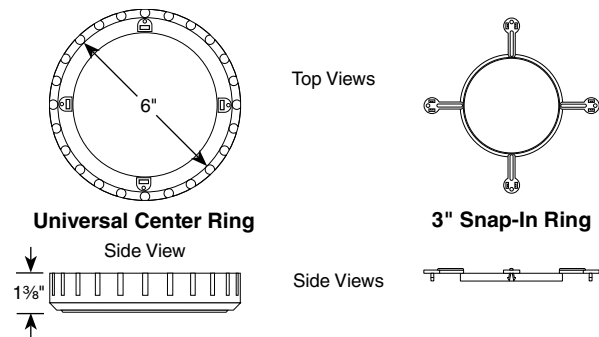

- 6 To figure the liner size or amount of liquid membrane, measure the shower compartment length and width and add at least 6" or what is needed to all sides so the liner will go up the walls to a height of 3" above the shower curb on all walls and over the curb.

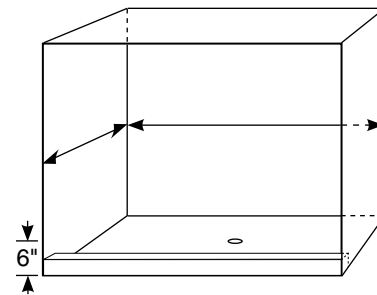

- 7 Once you have figured the kits and liner necessary for your Goof Proof Shower, you will need to figure the amount of bedding mud (mixture consist of 1 part Portland cement and 4 parts clean sand) necessary to fill the kits. Using the square footage of your shower floor, multiply by 12.5 lbs. per sq. ft. (i.e. 3 x 5 = 15 sq. ft. x 12.5 lbs. = 188 lbs.). This amount should accommodate all kits.

- 8 Once all materials are gathered, you will want to watch our instructional DVD a time or two to gain confidence in the procedure necessary to complete your Goof Proof Shower. (The DVD is accessible on line 24/7.)

## Cómo construir su ducha utilizando una membrana de vinilo, Chloraloy o de aplicación con rodillo (líquida) para la impermeabilización

**Nota:** Los pasos 1 a 3 se aplican tanto al sistema Pre-Pitch como al sistema Quick Pitch.

- 1** Determine el tamaño y la forma de su ducha, incluyendo el tipo de desagüe y su ubicación.

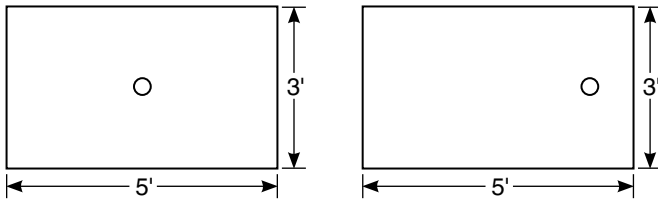

- 2** Con el bordillo de 2 x 4 colocado en su lugar en forma preliminar, mida las distancias desde el desagüe hasta las paredes, el bordillo y las esquinas.

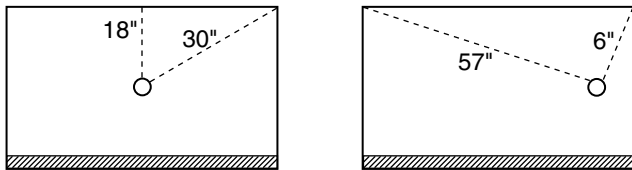

**Nota:** Las barras de guía flotantes Quick Pitch #QPK-101 y las barras de guía flotantes Pre-Pitch #STD-201 miden 36" de largo. Si las distancias son mayores, se requerirán kits de barras de guía flotantes Quick Pitch de extensión #EXT-103 y kits de barras de guía flotantes Pre-Pitch de extensión #EXT-202.

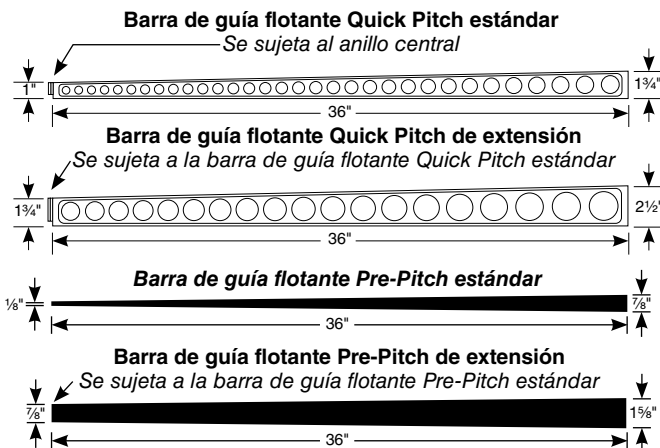

- 3** Comenzando en una esquina, mida en incrementos de 2-2½ pies alrededor del perímetro de la ducha, cerciorándose de que en cada esquina se vaya a posicionar una barra de guía flotante.

**Nota:** Cuanto más próximos entre sí estén los extremos de las barras de guía flotantes, más fácil será enrasar la mezcla de mortero.

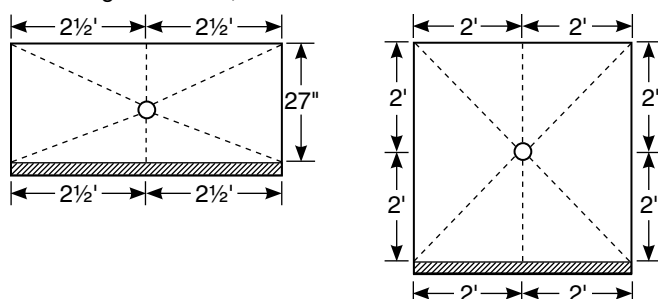

- 4** Para determinar la cantidad de secciones Kirb Perfect #543 que se requieren, mida en incrementos de 30". Las secciones de bordillo miden 30" y tienen conectores entrelazados para acoplarlas entre sí; se adaptan a cualquier longitud o ángulo.

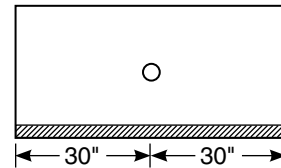

- 5** Determine qué tipo de desagüe de ducha utilizará. Los kits Quick Pitch #QPK-101 vienen con un anillo central diseñado para desagües de ducha estándar al cual sujetar las barras de guía flotantes. Si se utilizará un desagüe cuadrado o uno de 3", hay disponible un anillo central universal (#QPUCR-108).

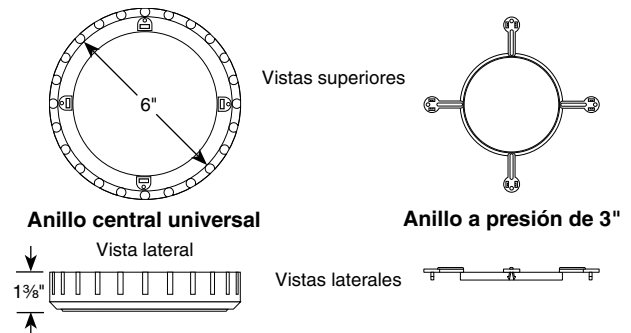

- 6** Para calcular el tamaño de la membrana o la cantidad de membrana líquida, mida el largo y ancho del compartimento de la ducha y agregue por lo menos 6" o lo que se requiera hacia todos los costados de modo que la membrana suba en todas las paredes hasta una altura de 3" por encima del bordillo de la ducha, y cubra el bordillo.

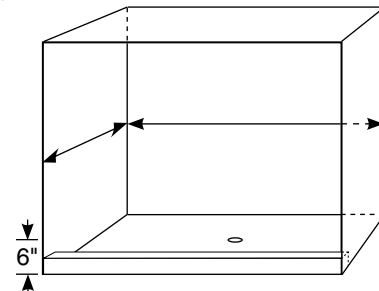

- 7** Una vez que haya calculado la cantidad de kits y de membrana que se requieren para su ducha *Goof Proof*, deberá calcular la cantidad de mezcla para el lecho (la mezcla consiste en 1 parte de cemento Portland y 4 partes de arena limpia) que se necesita para llenar los kits. Utilizando la superficie en pies cuadrados del piso de su ducha, multiplique por 12.5 libras por pie cuadrado (por ej., 3 x 5 = 15 pie<sup>2</sup> x 12.5 lb = 188 lb). Esta cantidad debería alcanzar para todos los kits.

- 8** Una vez que haya reunido todos los materiales, le será conveniente mirar nuestro DVD de instrucciones una o dos veces a fin de ganar confianza con respecto al procedimiento necesario para completar su ducha *Goof Proof*. (El DVD está disponible en línea las 24 horas del día, 7 días a la semana).